

DekaTerm

A-Flow

**Трубы из нержавеющей стали,
трубы фторопластовые,
рукава высокого давления**

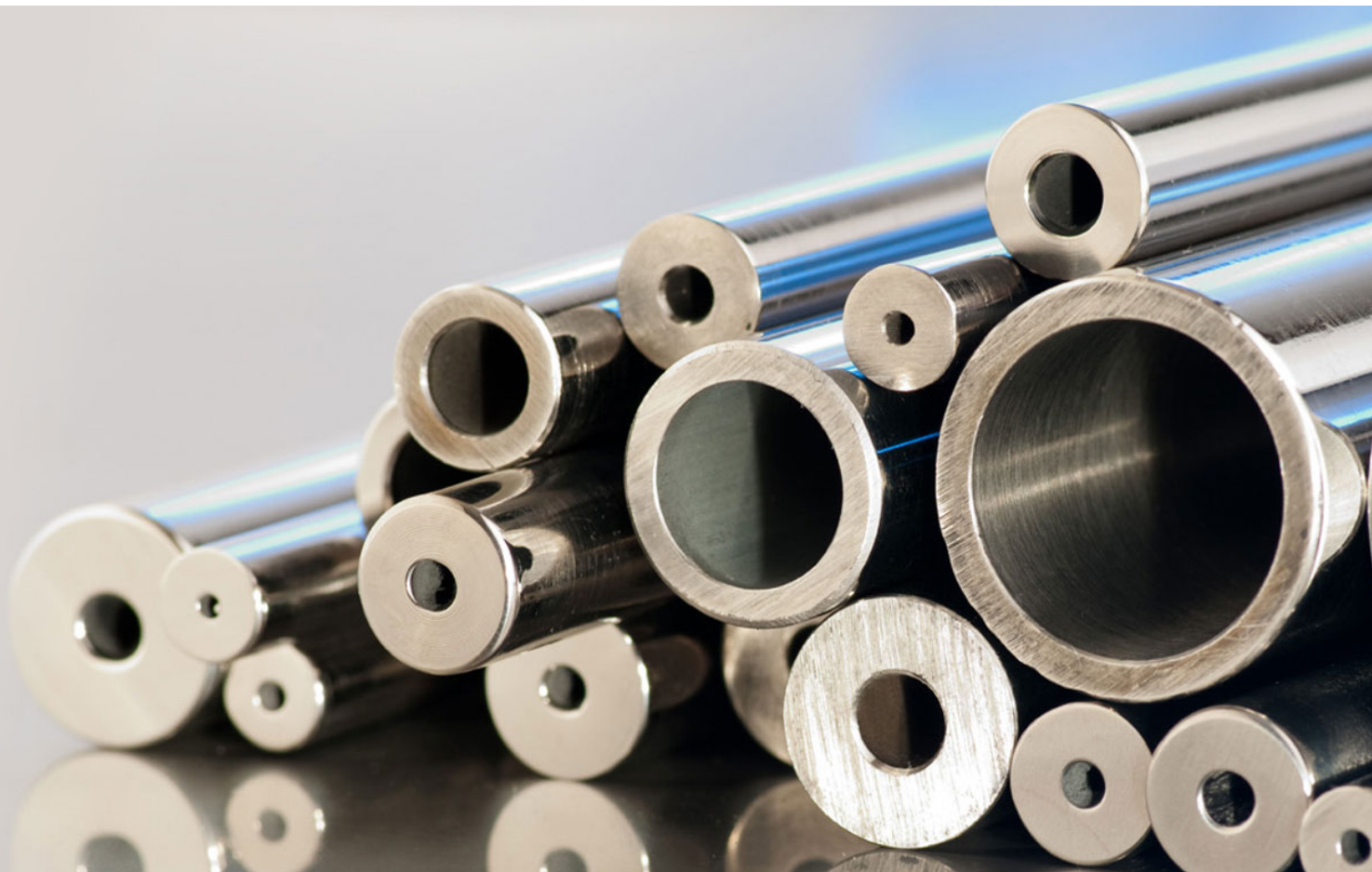

DEKATERM.RU

Труба метрическая из нержавеющей стали

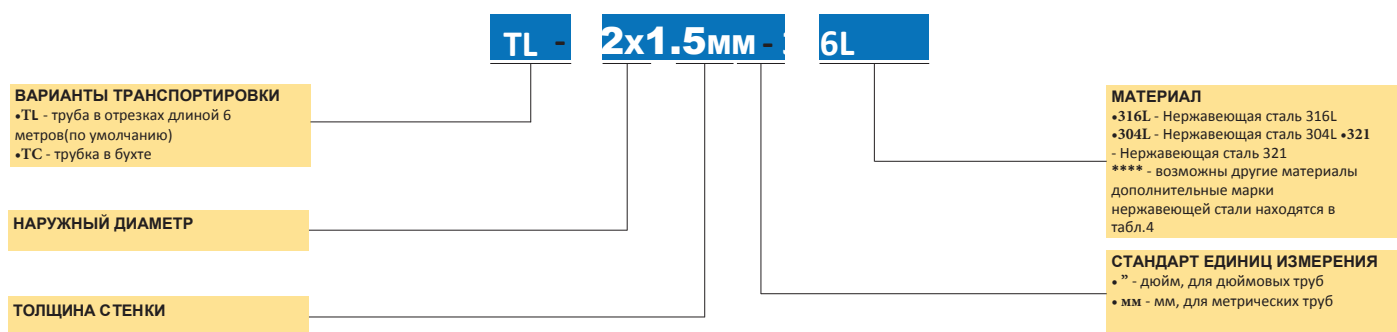

ПРИМЕРЫ:

TL-6x1мм-316L - труба из нержавеющей стали 316L с наружным диаметром 6мм, с толщиной стенки 1мм, в отрезках TC-1/8" x 0.028 - 316L - труба в бухте из нержавеющей стали 316L с наружным диаметром 1/8 дюйма, с толщиной стенки 0.028 дюйма

Таблица 1. Сортамент инструментальных труб для применения с трубными фитингами (диаметр, толщина стенки и максимальное рабочее давление).

Метрическая трубка из нержавеющей стали (рабочее давление, бар)														
Толщина стенки, мм \ Диаметр, мм	0,5	0,6	0,7	0,8	1,0	1,2	1,5	1,6	1,8	2,0	2,2	2,5	3,0	4,0
3	362	446	528	611	773									
4	266	325	386	450	575	699								
6			248	288	369	453	580	622						
8			183	211	269	329	424	455						
10				166	212	258	330	354	406	457				
12				137	174	212	270	290	330	372				
14					148	180	228	245	279	313	349	404		
15					138	167	212	228	259	290	323	374		
16					129	156	198	212	241	270	301	347	427	
18					114	138	174	187	212	238	264	304	374	
20					102	123	157	168	190	212	236	271	332	
22					92	112	141	151	172	192	212	244	299	
25					81	98	123	132	150	168	186	213	259	
28					72	87	110	117	133	148	164	188	229	314
30										138	152	174	212	291
32										129	143	163	199	271
38												137	166	225
50													124	168

Значения рабочего давления представлены в качестве ориентировочного. Точное рабочее давление зависит от материала и стандарта изготовления. Просьба уточнять эти данные перед заказом!

Труба дюймовая из нержавеющей стали

Таблица 2

Дюймовая трубка из нержавеющей стали (рабочее давление, бар)																	
Толщина, дюймы	0,010	0,012	0,016	0,020	0,028	0,035	0,049	0,065	0,083	0,095	0,109	0,120	0,134	0,148	0,156	0,180	0,188
	(0,25)	(0,30)	(0,40)	(0,50)	(0,71)	(0,89)	(1,25)	(1,65)	(2,1)	(2,4)	(2,8)	(3,05)	(3,4)	(3,76)	(3,96)	(4,58)	(4,78)
Диаметр, дюймы																	
1/16"	334	411	577	762													
1/8"			270	346	505	645											
3/16"			176	225	325	417	605										
1/4"			131	165	237	303	444	605									
3/8"					155	195	282	389	510								
1/2"					114	144	207	282	371	432							
5/8"						114	163	221	288	336	393						
3/4"						95	135	182	237	275	320	356					
7/8"						81	115	154	200	232	270	300					
1"						70	100	135	173	200	233	258					
1-1/4"								106	137	158	183	203	228	255	270	317	
1-1/2"									113	131	151	167	188	209	222	259	272
2"										95	110	122	137	152	161	187	196

Значения рабочего давления представлены в качестве ориентировочного. Точное рабочее давление зависит от материала и стандарта изготовления. Просьба уточнять эти данные перед заказом!

Таблица 3. Сортамент труб высокого давления из стали 316 и 304 (диаметр, максимальное рабочее давление).

Дюймовая трубка высокого давления из нержавеющей стали			
Внеш.Д. x Внут.Д, дюймы	Рраб, psi (бар)	Внеш.Д. x Внут.Д, дюймы	Рраб, psi (бар)
1/16" x 0,030"	15'000 (1'000)	3/8" x 1/8"	60'000 (4'140)
1/16" x 0,006"	15'000 (1'000)	3/8" x 1/16"	150'000 (10'300)
1/8" x 0,060"	15'000 (1'000)	9/16" x 0,359"	10'000 (690)
1/8" x 0,040"	30'000 (2'070)	9/16" x 0,312"	20'000 (1'350)
1/8" x 0,020"	60'000 (4'140)	9/16" x 1/4"	40'000 (2'760)
1/4" x 1/8"	10'000 (690)	9/16" x 3/16"	60'000 (4'140)
1/4" x 0,109"	20'000 (1'350)	3/4" x 0,516"	10'000 (690)
1/4" x 0,083"	60'000 (4'140)	3/4" x 0,438"	20'000 (1'350)
1/4" x 1/16"	100000 (6'900)	1" x 0,688"	10'000 (690)
3/8" x 1/4"	10'000 (690)	1" x 0,562"	20'000 (1'350)
3/8" x 0,203"	20'000 (1'350)	1" x 0,437"	30'000 (2'070)

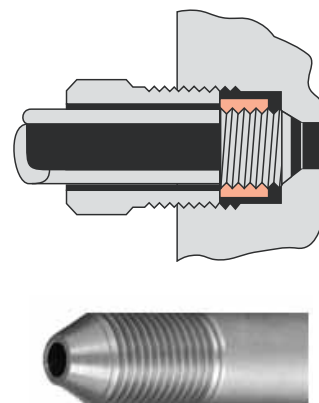

*Коэффициент запаса – 4, при максимальном напряжении материала - 1099 бар

Примечание: Значения давления приведены без запаса на коррозию. Значения даны только в качестве рекомендаций (справки). В случае эксплуатации труб при повышенных температурах, необходимо принимать поправочный коэффициент.

Марки труб из нержавеющей стали

Таблица 4. Марки нержавеющей сталей

	ASTM	Wnr	ГОСТ		Cr	Ni	Mo	Другие
Мартенситные и ферритные	410	1,4006	08X13	0,15	11,5/13,5	<0,50		
	430	1,4016	12X17	0,12	11,5/13,5	<0,50v		
Аустенитные	304	1,4301	08X18H10	0,08	17/20	8/11		
	304L	1,4306	03X18H11	0,03	18/20	10/12		
	304H		09X18H9	0,04/0,10	18/20	8/11		
	321	1,4541	08X18H10T	0,08	17/19	9/12		5 C *Ti*0,60
	321H		12X18H12T	0,04/0,10	17/20	9/13		4 C *Ti*0,60
	347	1,4550	08X18H12Б	0,08	17/19	9/12		10 C *Nb*1,0
	347H		12X18H12Б	0,04/0,08	17/20	9/13		8 C *Nb*1,0
	316 L	1,4404	03X17H13M2	0,03	16/18	11/14	2/3	
	316Ti	1,4571	10X18H13M2T	0,08	16,5/18,5	10,5/13,5	2/2,5	5 C *Ti*0,80
	316	1,4435	03X17H14M3	0,03	17/18,5	12,5/15	2,5/3	
	316Nb	1,4580	08X17H13M2Б	0,08	16/18	11/13	2/2,5	10C <Nb<1,0
	316 N/316 LN		03X17H13AM2	0,03	16/18	11/14	2/3	N 0,10/0,16
	316L urea	1,4435	03X17H14M3	0,03	17/18	13/15	2/3	
	317L	1,4438	03X19H13M3	0,03	18/20	11/15	3/4	
	309S/309H	1,4833	10X23H14M	0,08	22/24	12/15	*0,75	
	310S/310H	1,4845	10X23H18	0,08	24/26	19/22	*0,75	
	310MoLN	1,4466	02X25H20AM2	0,02	24/26	21/23	2/2,5	N=0,1/0,15 Si<0,4 P<0,02
		1,4828	08X20H14C2	0,20	19/21	11/13		Si 1,5/2,5
	314	1,4841	03X25H20C2	0,15	24/26	19/21		SI 1,5/2,5
	UNS S31254	1,4547	03X20H25M6Д	0,02	19,5/20,5	17,5/18,5	6,0/6,5	Cu 0,50/1,00 N 0, 18/0,22
Ферритно- аустенитные	UNS S31803	1,4462	03X22H5AM3	0,03	21/23	4,5/6,5	2,5/3,5	N 0,12/0,20
			08X22H6T	0,08	21/23	5,3/6,3	<0,3	Ti 5xС/0,65
	UNS S32760	1,4501	03X25H7AM3Д	0,03	24/26	6/8	3/5	Cu<0,3 P<0,035
С высоким содержанием никеля	904L	1,4539	06XH28MДТ	0,02	19/21	24/26	4/5	
	800-H-HT	1,4876	XH32T	0,6/0,10	19/23	30/35		
	UNS NO8020	2,4660		0,07	19/21	32/38	2/3	
	UNS NO8825	2,4858		0,05	19,5/23,5	38/46	2,5/3,5	
	UNS NO8028	1,4563	XH30MДБ	0,03	26/28	30/32	3/4	Cu=0,8/1,4 N=0,04/0,15

Труба из нержавеющей стали в бухтах

В бухтах могут быть поставлены трубы с диаметром от 0,5 до 38 мм и от 1/32" до 1,5". Нашим преимуществом является то, что мы можем поставить очень длинные бесшовные трубы, длиной до 15,2 км. Это существенно упрощает установку и снижает потребность в дополнительных фитингах, а также минимизирует риск утечек. Преимущества труб в бухтах: возможность проведения испытаний трубы до монтажа, уменьшение общих расходов по установке благодаря отсутствию дополнительных соединений на сварке или на фитингах, отсутствие благодаря этому необходимости применять неразрушающие методы контроля сварных швов, значительное снижение времени монтажа, упрощение высотного монтажа, повышение надёжности монтажа при подземной и подводной прокладке трубопроводов и повышение надёжности и герметичности всей системы в целом, снижение потерь благодаря безотходному производству, лёгкость транспортировки и хранения труб. Возможна поставка труб с теплоизоляцией.



Фитинги для соединения труб

Широкий ассортимент фитингов для решения разнообразных задач обвязки.

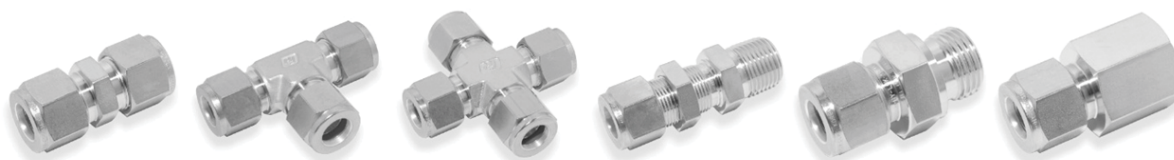

Запорная арматура

Вентили и краны для перекрытия и регулирования потоков.



Инструмент для монтажа труб

Инструментальные трубогибы

- Предназначены для гибки труб из нержавеющей стали определенного диаметра
- Рукоятки с компенсационным смещением предотвращают образование трещин в месте изгиба

Трубогиб рычажный

- простой и надежный трубогиб, позволяющий вручную делать изгибы труб диаметром до 16мм

Таблица 5.1

Артикул	Наружный диаметр трубы
TubeBender-6M	6мм
TubeBender-8M	8мм
TubeBender-10M	10мм
TubeBender-12M	12мм
TubeBender-14M	14мм
TubeBender-16M	16мм

Таблица 5.2

Артикул	Наружный диаметр трубы
TubeBender-4T	1/4"
TubeBender-5T	5/16"
TubeBender-6T	3/8"
TubeBender-8T	1/2"



Труборезы

- Универсальные труборезы для нержавеющей и медных трубок на большой диапазон диаметров

Таблица 6

Артикул	Наружный диаметр трубы
TubeCutter-3/30	3мм-30мм
TubeCutter-6/35	6мм-35мм
TubeCutter-10/50	10мм-50мм



Фаскосниматель СТДТ

- Предназначен для снятия фаски по наружной и внутренней поверхности труб от 4 мм до 38 мм (от 3/16" до 1 1/2")



Трубы фторопластовые

Фторопластовые трубы PTFE

Фторопластовые (Политетрафторэтилен PTFE) трубы в бухтах для подачи кислорода, химически активных и чистых газов и жидкостей. Применяются в микроэлектронике и лазерной технике. В нефтегазовой и химической промышленности для отбора проб, в лабораториях. Фторопластовые трубы PTFE – Таблица 7,8



Фторопласт (PTFE) обладает следующими преимуществами перед другими полимерами (нейлон, полиэтилен, полиуретан, ПВХ).

- Не горюч даже в среде кислорода
- Стоек в кислотной и щелочной среде
- Морозостоек, рабочая температура до -185°C, термостоек до +260°C

• Стоек к солнечному свету

Рабочие среды:

- Кислород, химически агрессивные (коррозионные) газы
- Масла, жидкости, спирт, дистиллированная вода

Таблица 8

Артикул	Наружный диаметр, дюймы; наружный диаметр x толщина стенки, мм	Рраб, бар	Рраз, бар	Вес, кг/100м	Радиус изгиба, мм
Трубки PTFE метрические					
ТС- 2x0.5мм-PTFE	2x0,5	10	120	0,5	10
ТС-3x1мм-PTFE	3x1	10	240	1,4	10
ТС-3.5x1мм-PTFE	3,5x1	10	160	1,7	15
ТС-4x1мм-PTFE	4x1	10	120	2	20
ТС-5x1мм-PTFE	5x1	10	80	2,7	25
ТС-6x1мм-PTFE	6x1	15	60	3,4	40
ТС-8x1мм-PTFE	8x1	10	40	4,8	65
ТС-10x1мм-PTFE	10x1	8	30	6,10	100
ТС-10x1.5мм-PTFE	10x1,5	8	50	8,7	70
ТС-10x2мм-PTFE	10x2	8	80	10,9	50
ТС-12x1мм-PTFE	12x1	8	20	7,50	145
ТС-12x2мм-PTFE	12x2	8	60	13,6	75
ТС-14x1мм-PTFE	14x1	8	20	8,8	200
ТС-14x2мм-PTFE	14x2	8	45	16,3	100
ТС-16x2мм-PTFE	16x2	8	40	19	130
ТС-18x1мм-PTFE	18x1	8	15	11,6	325
ТС-20x1мм-PTFE	20x1	8	10	12,90	400
ТС-20x2мм-PTFE	20x2	8	30	24,5	200
ТС-22x1мм-PTFE	22x1	8	10	14,3	485
ТС-22x2мм-PTFE	22x2	8	25	27,2	245
ТС-24x2мм-PTFE	24x2	8	20	29,9	-
ТС-25x1.5мм-PTFE	25x1,5	8	15	24	-
ТС-28x1.5мм-PTFE	28x1,5	8	10	27	-
ТС-30x1мм-PTFE	30x1	3	5	19,7	-
ТС-32x1мм-PTFE	32x1	3	5	21,10	-
ТС-35x1.5мм-PTFE	35x1,5	5	10	34,2	-
ТС-36x2мм-PTFE	36x2	8	15	46,2	-
ТС-38x1мм-PTFE	38x1	3	5	25,2	-
ТС-40x2мм-PTFE	40x2	5	10	51,7	-
ТС-42x1мм-PTFE	42x1	3	5	27,9	-

Таблица 7

Артикул	Наружный диаметр, дюймы; наружный диаметр x толщина стенки, мм	Рраб, бар	Рраз, бар	Вес, кг/100м	Радиус изгиба, мм
Трубы PTFE дюймовые					
ТС-1/16x0.016"-PTFE	1,59x0,4мм	30	120	0,3	10
ТС-1/8x0.031"-PTFE	3,18x0,79мм	30	120	1,3	15
ТС-1/8x0.016"-PTFE	3,18x0,40мм	10	40	0,8	25
ТС-1/4x0.063"-PTFE	6,35x1,59мм	30	120	5,1	25
ТС-1/4x0.047"-PTFE	6,35x1,19мм	17	70	4,2	35
ТС-1/4x0.04"-PTFE	6,35x1,00мм	14	55	3,6	40
ТС-1/4x0.031"-PTFE	6,35x0,79мм	10	40	3,0	50
ТС-3/8x0.063"-PTFE	9,52x1,59мм	15	60	8,6	60
ТС-3/8x0.031"-PTFE	9,52x0,79мм	5	20	4,7	115
ТС-1/2x0.063"-PTFE	12,7x1,59мм	10	40	12,0	105

ТС - 12x1.5мм - PTFE

ВАРИАНТЫ ТРАНСПОРТИРОВКИ
•ТС - трубка в бухте

НАРУЖНЫЙ ДИАМЕТР

ТОЛЩИНА СТЕНКИ

МАТЕРИАЛ
•PTFE - Фторопласт
•РА - Полиамид
**** - возможны другие материалы

СТАНДАРТ ЕДИНИЦ ИЗМЕРЕНИЯ
•” - дюйм, для дюймовых труб
•мм - мм, для метрических труб

Металлорукова

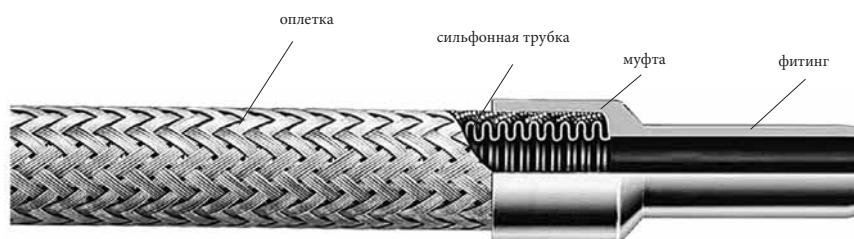

Металлорукав полностью состоит из нержавеющей стали: внутренней сильфонной трубки, оплётки и фитингов.

Материал сильфонной трубки 321 или 316L нержавеющая сталь, материал оплетки 304L или 316L нержавеющая сталь.

Благодаря этому металлорукава обладают хорошими рабочими параметрами: Раб до 220бар, Траб от -200°C до +420°C), длительным сроком службы, хорошим внешним видом, высокой коррозионной стойкостью, могут быть изготовлены с различными фитингами и заданной длины. Обладают хорошей гибкостью.

Металлорукава широко используются:

- В высокотемпературных системах;
- В случаях, когда необходимо полностью избежать проницаемости (натекания);
- В высоковакуумных системах;
- Для особочистых веществ;
- Для химически активных и агрессивных сред;
- В криогенной технике;
- В системах, требующих большой гибкости и подвижности;
- Для подключения газовых баллонов с особо чистыми и химически активными газами к разрядным рампам;
- Для подключения пробоотборных цилиндров;
- В качестве гибких трубопроводов для высоко- и низкотемпературных теплоносителей, химически активных газов и жидкостей.
- Для подачи жидких кислорода, азота, аргона, CO₂, сжиженного природного газа.

Монтаж металлорукавов

Неправильно Правильно

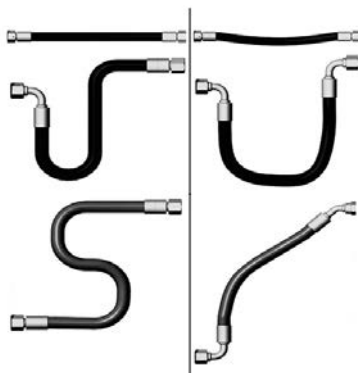

Металлорукова

MHS - 6M - 150 - H6M - LTG - 2000 - OS

ТИП РУКАВА
 MHS - металлорукав в одинарной оплетке
 MH2S - металлорукав в двойной оплетке

НОМИНАЛЬНЫЙ ДИАМЕТР

3М	6М	10М	12М	16М
3мм	6мм	10мм	12мм	16мм

НОМИНАЛЬНЫЙ ДИАМЕТР

20М	25М	32М	40М	50М	65М
25мм	25мм	32мм	40мм	50мм	65мм

ДАВЛЕНИЕ
 150 - 150 бар
 250 - 250 бар
 или др.

ЗАКОНЦОВКА 1

ЗАКОНЦОВКА 2

ОПЦИИ
 OS - Кислородная очистка
 TI - Термоизоляция

ДЛИНА, ММ
 Например, 2000-2000мм

КОДИРОВКА ЗАКОНЦОВОК

I - ниппель под обжимку в трубном фитинге



H - трубный фитинг



РАЗМЕРЫ

6М	8М	10М	12М	14М	15М	16М	18М	20М	25М	30М
6мм	8мм	10мм	12мм	14мм	15мм	16мм	18мм	20мм	25мм	30мм
4Т	6Т	8Т	12Т	16Т	20Т	24Т				
1/4"	3/8"	1/2"	3/4"	1"	1 1/4"	1 1/2"				

Например, I6M - ниппель O.D. 6мм; H6T - трубный фитинг O.D. 3/8"

КОДИРОВКА ЗАКОНЦОВОК

M - Штуцер с наружной резьбой



F - Штуцер с внутренней резьбой



A - Съемный фитинг с наружной резьбой



E - Съемный фитинг с внутренней резьбой



РАЗМЕР РЕЗЬБЫ

	1/8"	1/4"	3/8"	1/2"	3/4"	1"	1 1/4"	1 1/2"
NPT	2N	4N	6N	8N	12N	16N	20N	24N
BSPT (R)	2R	4R	6R	8R	12R	16R	20R	24R
BSPP (G)	2G	4G	6G	8G	12G	16G	20G	24G

Например, M4N - штуцер с наружной резьбой NPT 1/4"; F6R - штуцер с внутренней резьбой BSPT 3/8"; A8G - съемный фитинг с наружной резьбой G1/2"

КОДИРОВКА ЗАКОНЦОВОК

L - Колено с ниппелем и накидной гайкой для газового баллона



B - Торцевой ниппель с накидной гайкой и РТФЕ прокладкой



K - Торцевой ниппель-конус с накидной гайкой (уплотнение металл по металлу)

ОПЦИИ НИППЕЛЯ

	O	R	T	V	X	Y
Без опций	✓					
С поворотным шарниром		✓		✓		✓
С фильтром			✓	✓	✓	✓
Со встроенным обратным клапаном					✓	✓

РАЗМЕР

G - G3/4"
 W - W21.8
 U - W21.8 LH
 D - G1/2"

Например, LOG - колено с ниппелем под резьбу G3/4"; BVW - торцевой ниппель с поворотным шарниром и фильтром с накидной гайкой W21.8

ДРУГИЕ ТИПЫ ЗАКОНЦОВОК

Гайка ROT ДУ40,65,100
 Фитинги под развальцовку 37°
 Фитинги с торцевым уплотнением ZCO

ДРУГИЕ ТИПЫ ЗАКОНЦОВОК

С помощью фитингов Hy-Lok можно получить широкий диапазон типов законцовок с любыми (в том числе метрическими) резьбами:



* пример кодировки MHS-6M-LOG-H6M-1500 - металлорукав нержавеющей стали диаметр 6мм; давление 220бар; длина 1500мм; с одной стороны колено на баллон с накидной гайкой G3/4, с другой - трубный фитинг под трубку 6мм.

Газовые и гидравлические рукава высокого давления

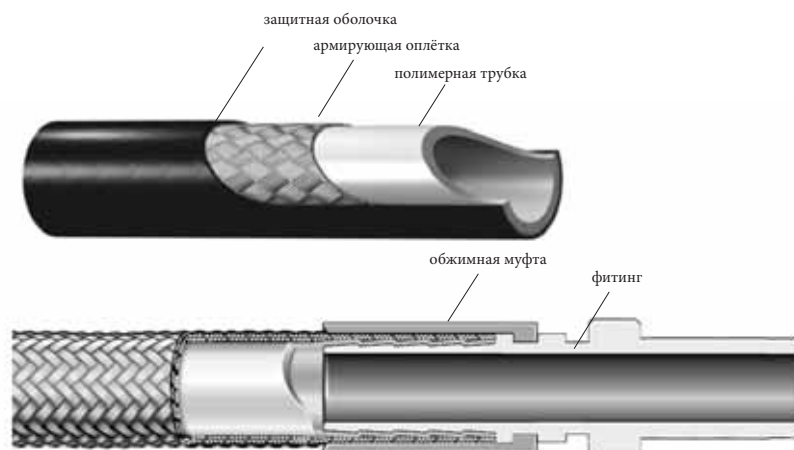

Рукав высокого давления (РВД) состоит из внутренней полимерной трубки, армирующей оплётки и защитного покрытия. Рассчитаны на следующие рабочие параметры: P_{раб} до 475бар, T_{раб} от -70 до +260°C. Имеют длительный срок службы, хороший внешний вид, могут быть изготовлены с различными фитингами и заданной длины. Обладают хорошей гибкостью.

Внутренняя трубка, в зависимости от типа (серии) может быть изготовлена из:

PTFE (политетрафторэтилен, торговая марка Teflon) – фторопласт, обладающий высокой химической стойкостью, не горюч, может быть использован с кислородом и другими сильными окислителями, имеет широкий диапазон рабочих температур от -70 до +260°C.

ETFE (сополимер тетрафторэтилена с этиленом) – обладает более высоким молекулярным весом, чем PTFE, что препятствует диффузии молекул лёгких газов. Диапазон рабочих температур от -185°C до +150°C. Рекомендуется для применения с гелием.

Полиамид (торговая марка Nylon) – пластмасса на основе синтетических высокомолекулярных соединений.

Прочный, жёсткий, плотный материал, хорошо подходящий для газов и жидкостей с умеренной химической активностью. Диапазон рабочих температур от -40°C до +100°C.

Для соблюдения качества продукции каждый рукав высокого давления проверяется на стенде, как при статических, так и при динамических нагрузках.

- Возможно производство рукавов с большим условным диаметром (25 мм, 32 мм, 38 мм, 50 мм, 80 мм) и с соответствующими фитингами. По заказу можем изготовить РВД (рукава высокого давления) любой длины.
- Все фитинги изготавливаются из нержавеющей стали, а также могут изготавливаться из латуни или углеродистой стали.
- Возможно изготовление любых других типов РВД по требованию заказчика по стандартам: ГОСТ, DIN, SAE из рукавов с одной, двумя, тремя и четырьмя оплётками.
- Рукава подходят для аппаратов высокого давления, для мойки машин, для транспортировки высоко- и низкотемпературных теплоносителей, химически активных газов и жидкостей, также для подключения газовых баллонов с кислородом, гелием, водородом и другими инертными и химически активными газами к разрядным рампам.
- Возможность выбора заказчиком варианта исполнения фитингов.
- Выполнение заказа в кратчайшие сроки.

Рукава высокого давления

PH - F - 6M - 150 - H6M S - LTG C - 2000 - OS

ТИП РУКАВА
PH - рукав высокого давления

МАТЕРИАЛ
F - PTFE
E - ETFE
P - полиамид
FS - PTFE с металлической оплеткой
ES - ETFE с металлической оплеткой
PS - полиамид с металлической оплеткой

НОМИНАЛЬНЫЙ ДИАМЕТР

3M	6M	10M	12M	16M
3мм	6мм	10мм	12мм	16мм

НОМИНАЛЬНЫЙ ДИАМЕТР

20M	25M	32M	40M	50M	65M
25мм	25мм	32мм	40мм	50мм	65мм

ДАВЛЕНИЕ
150 - 150 бар
250 - 250 бар
или др.

ЗАКОНЦОВКА 1

ЗАКОНЦОВКА 2

ОПЦИИ
OS - Кислородная очистка

ДЛИНА, ММ
Например, 2000-2000мм

МАТЕРИАЛ ЗАКОНЦОВКОВ
S - нержавеющая сталь
C - углеродистая сталь

КОДИРОВКА ЗАКОНЦОВКОВ

I - ниппель под обжимку в трубном фитинге



H - трубный фитинг



Например, I6M - ниппель O.D. 6мм; H6T - трубный фитинг O.D. 3/8"

РАЗМЕРЫ

6M	8M	10M	12M	14M	15M	16M	18M	20M	25M	30M
6мм	8мм	10мм	12мм	14мм	15мм	16мм	18мм	20мм	25мм	30мм
4T	6T	8T	12T	16T	20T	24T				
1/4"	3/8"	1/2"	3/4"	1"	1 1/4"	1 1/2"				

КОДИРОВКА ЗАКОНЦОВКОВ

M - Штуцер с наружной резьбой



F - Штуцер с внутренней резьбой



A - Съемный фитинг с наружной резьбой



E - Съемный фитинг с внутренней резьбой



РАЗМЕР РЕЗЬБЫ

	1/8"	1/4"	3/8"	1/2"	3/4"	1"	1 1/4"	1 1/2"
NPT	2N	4N	6N	8N	12N	16N	20N	24N
BSPT (R)	2R	4R	6R	8R	12R	16R	20R	24R
BSPP (G)	2G	4G	6G	8G	12G	16G	20G	24G

Например, M4N - штуцер с наружной резьбой NPT 1/4", F6R - штуцер с внутренней резьбой BSPT 3/8", A8G - съемный фитинг с наружной резьбой G1/2"

КОДИРОВКА ЗАКОНЦОВКОВ

L - Колено с ниппелем и накидной гайкой для газового баллона



B - Торцевой ниппель с накидной гайкой и PTFE прокладкой
K - Торцевой ниппель-конус с накидной гайкой (уплотнение металл по металлу)



ОПЦИИ НИППЕЛЯ

	O	R	T	V	X	Y
Без опций	✓					
С поворотным шарниром		✓		✓		✓
С фильтром			✓	✓	✓	✓
Со встроенным обратным клапаном					✓	✓

РАЗМЕР

G - G3/4"
W - W21.8
U - W21.8 LH
D - G1/2"

Например, LOG - колено с ниппелем под резьбу G3/4"; BVW - торцевой ниппель с поворотным шарниром и фильтром с накидной гайкой W21.8

ДРУГИЕ ТИПЫ ЗАКОНЦОВКОВ

Фитинги под развальцовку 37°
Фитинги с торцевым уплотнением ZCO

ДРУГИЕ ТИПЫ ЗАКОНЦОВКОВ

С помощью фитингов Ну-Лок можно получить широкий диапазон типов законцовок с любыми (в том числе метрическими) резьбами:



* пример кодировки PH-F-6M-150-LOGS-H6MS-1500 - металлорукав нержавеющей стали диаметр 6мм; давление 220бар; длина 1500м; с одной стороны колено на баллон с накидной гайкой G3/4, с другой - трубный фитинг под трубку 6мм.